

ComfoD 450/550 Basic
Gebruikershandleiding
Manuel de l'utilisateur

zehnder

always
around you

Heating

Cooling

Fresh Air

Clean Air



Alle rechten voorbehouden.

Bij de samenstelling van deze handleiding is uiterste zorg betracht, de uitgever kan echter niet verantwoordelijk worden gehouden voor enige schade ontstaan door het ontbreken of onjuist vermelden van informatie in deze handleiding.

Inhoudsopgave

| | |
|--|-----------|
| VOORWOORD | 5 |
| 1 INLEIDING | 5 |
| 1.1 Garantie en aansprakelijkheid..... | 5 |
| 1.1.1 Garantiebepalingen | 5 |
| 1.1.2 Aansprakelijkheid | 5 |
| 1.2 Veiligheid | 6 |
| 1.2.1 Veiligheidsvoorschriften..... | 6 |
| 1.2.2 Veiligheidsvoorzieningen en maatregelen | 6 |
| 1.2.3 Toegepaste pictogrammen..... | 6 |
| 2 VOOR DE GEBRUIKER | 7 |
| 2.1 Begrippen..... | 7 |
| 2.1.1 Balansventilatie | 7 |
| 2.1.2 Warmteterugwinning | 7 |
| 2.1.3 Bypass voor vrije koeling..... | 7 |
| 2.1.4 Vorstbeveiliging | 7 |
| 2.1.5 Openhaardregeling | 7 |
| 2.1.6 Vorstvrij element (optioneel) | 7 |
| 2.1.7 Draadloze (RF) bediening (optioneel)..... | 7 |
| 2.1.8 Enthalpie (optioneel)..... | 7 |
| 2.2 Beschikbare bedieningsmiddelen..... | 8 |
| 2.2.1 Display op het toestel..... | 8 |
| 2.2.2 3-standenschakelaar | 8 |
| 2.2.3 Badkamerschakelaar..... | 9 |
| 2.3 P-menu's voor gebruiker..... | 10 |
| 2.4 Onderhoud voor gebruiker..... | 12 |
| 2.4.1 Filters reinigen of vervangen | 12 |
| 2.4.2 Ventielen (in woning) reinigen | 12 |
| 2.5 Storingen..... | 13 |
| 2.5.1 Storingmeldingen op de digitale bediening..... | 13 |
| 2.5.2 3-Standenschakelaars met storingsindicatie | 13 |
| 2.5.3 Wat te doen in geval van storing? | 13 |
| 2.6 Einde van levensduur..... | 13 |
| 3. EG-VERKLARING VAN OVEREENSTEMMING | 14 |

Voorwoord



Lees de handleiding vóór gebruik zorgvuldig door.

De handleiding bevat alle informatie die bijdraagt aan een veilige en optimale installatie, bediening en onderhoud van de ComfoD 450/550 Basic. Het is tevens bedoeld als naslagwerk bij servicewerkzaamheden zodat deze op een verantwoorde wijze kunnen worden uitgevoerd. Het toestel is onderworpen aan voortdurende ontwikkeling en verbetering. Hierdoor bestaat er de mogelijkheid dat de ComfoD 450/550 Basic enigszins afwijkt van de omschrijvingen.

1 Inleiding

Het toestel heet de ComfoD 450/550 Basic, en zal in het vervolg worden aangeduid met ComfoD. De ComfoD is een balansventilatiesysteem met warmteterugwinning ten behoeve van een gezonde, gebalanceerde en energiezuinige ventilatie in woningen. De ComfoD is voorzien van een CE-markering op de typeplaat. De typeplaat bevindt zich aan de bovenzijde van de ComfoD.

1.1 Garantie en aansprakelijkheid

1.1.1 Garantiebepalingen

De fabrikant garandeert de ComfoD voor een periode van 24 maanden na installatie tot een maximum van 30 maanden na productiedatum van de ComfoD. Garantieclaims kunnen alleen worden ingediend voor materiaalfouten en/of constructiefouten ontstaan in de garantieperiode. In het geval van een garantieclaim mag de ComfoD niet worden gedemonteerd zonder schriftelijke toestemming van de fabrikant. Garantie op reserveonderdelen wordt alleen verstrekt indien deze door de fabrikant zijn geleverd en door een erkend installateur zijn geïnstalleerd.

De garantie vervalt indien:

- De garantieperiode verstreken is;
- Het toestel gebruikt wordt zonder filters;
- Onderdelen worden toegepast die niet door de fabrikant zijn geleverd;
- Niet geautoriseerde wijzigingen en of modificaties van de installatie zijn aangebracht.

1.1.2 Aansprakelijkheid

De ComfoD is ontworpen en gefabriceerd voor toepassing in "balansventilatiesystemen". Elk ander gebruik wordt gezien als onbedoeld gebruik en kan leiden tot schade aan de ComfoD of persoonlijk letsel, waarvoor de fabrikant niet aansprakelijk kan worden gesteld.

De fabrikant is niet aansprakelijk voor schade welke is terug te leiden tot:

- Het niet opvolgen van de veiligheids-, bedienings- en onderhoudsinstructies in deze handleiding;
- Het toepassen van onderdelen welke niet door de fabrikant zijn geleverd of voorgeschreven;. De verantwoordelijkheid voor het toepassen van dergelijke onderdelen ligt geheel bij de installateur;
- Normale slijtage.

1.2 Veiligheid

1.2.1 Veiligheidsvoorschriften

Neem steeds de veiligheidsvoorschriften in deze handleiding in acht. Indien de veiligheidsvoorschriften, waarschuwingen, opmerkingen en instructies niet worden opgevolgd kan dit leiden tot persoonlijk letsel of schade aan de ComfoD.

- Alleen een erkend installateur mag de ComfoD installeren, aansluiten, in bedrijf stellen en onderhoud uitvoeren tenzij anders aangegeven in deze handleiding;
- De installatie van de ComfoD dient uitgevoerd te worden overeenkomstig de algemene en plaatselijk geldende bouw-, veiligheids- en installatievoorschriften van gemeente, elektriciteits- en waterleidingsbedrijf en andere instanties;
- Volg steeds de veiligheidsvoorschriften, waarschuwingen, opmerkingen en instructies zoals beschreven in deze handleiding op;
- Bewaar deze handleiding gedurende de gehele levensduur in de nabijheid van de ComfoD;
- Instructies voor het periodiek reinigen of vervangen van de filters en van de toevoer- en afvoerventielen dienen nauwgezet opgevolgd te worden;
- De in dit document vermelde specificaties mogen niet gewijzigd worden;
- Modificatie van de ComfoD is niet toegestaan;
- De ComfoD is niet geschikt voor aansluiting op het draaistroomnet;
- Aanbevolen wordt een onderhoudscontract af te sluiten zodat het toestel regelmatig gecontroleerd wordt. Via de leverancier zijn adressen verkrijgbaar van erkende installateurs in de omgeving.

1.2.2 Veiligheidsvoorzieningen en maatregelen

- De ComfoD kan niet worden geopend zonder gebruik van gereedschappen;
- Met de hand aanraken van de ventilatoren mag niet mogelijk zijn, daarom moet er kanaalwerk op de ComfoD worden aangesloten. De minimale kanaallengte bedraagt 900 mm.

1.2.3 Toegepaste pictogrammen

In deze handleiding komen de navolgende pictogrammen voor:



Punt van aandacht.



Gevaar voor:

- **schade aan het toestel;**
- **niet optimale werking van het toestel bij het niet zorgvuldig uitvoeren van de instructies.**



Gevaar voor persoonlijk letsel van de gebruiker of installateur.

2 Voor de gebruiker

Gefeliciteerd, u bent eigenaar van de ComfoD 450/550 Basic, het warmteterugwinapparaat van Zehnder]. Wij wensen u veel comfort toe.

2.1 Begrippen

De ComfoD beschikt over:

- Balansventilatie;
- Warmteterugwinning;
- Bypass voor vrije koeling;
- Vorstbeveiliging;
- Openhaardregeling;
- Vorstvrij element (optioneel);
- Draadloze (RF) bediening (optioneel);
- Enthalpie (optioneel).

In de volgende paragrafen worden deze begrippen/kenmerken kort toegelicht.

2.1.1 Balansventilatie

De ComfoD is een balansventilatiesysteem. Balansventilatie houdt in dat vervuilde lucht uit de keuken, de badkamer, de toilet(ten) en eventueel de berging wordt afgezogen en eenzelfde hoeveelheid verse lucht wordt toegevoerd in de woonkamer en slaapkamers. Kieren onder de deuren zorgen voor een goede doorstroom in de woning. De luchtcirculatie is in balans.



Zorg dat deze kieren niet afgedicht worden door bijvoorbeeld deurrubbers of hoogpolig tapijt. Het systeem zal daardoor niet optimaal functioneren.

Een balansventilatiesysteem bestaat uit:

- ComfoD (A);
- Kanalenstelsel voor de aanvoer van buitenlucht (B) en de afvoer van binnenlucht (C);
- Toevoerventielen in de woon- en slaapkamers (D);
- Afvoerventielen in de keuken, de badkamer, het toilet en eventueel de berging (E).

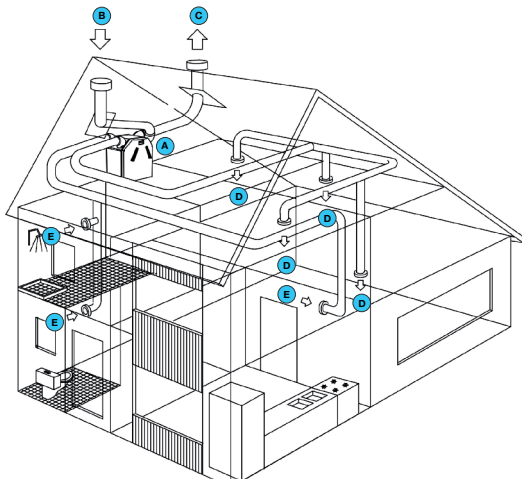

2.1.2 Warmteterugwinning

De ComfoD biedt, naast de goede verhouding van in- en uitgaande lucht, het voordeel van warmteterugwinning. Warmteterugwinning houdt in dat de warmte van de afgevoerde lucht wordt overdragen op de verse, maar meestal koudere buitenlucht.

2.1.3 Bypass voor vrije koeling

De bypass wordt vooral gebruikt bij warme dagen tijdens de zomermaanden. Door 's nachts de koele buitenlucht binnen te halen, wordt de binnentemperatuur in huis verlaagd. De bypass werkt automatisch. Er hoeft alleen een comforttemperatuur in ingesteld te worden.

2.1.4 Vorstbeveiliging

De ComfoD beschikt over een vorstbeveiliging. De vorstbeveiliging is een automatische beveiliging die bij bevriezingsgevaar van de ComfoD de toevoer van de buitenlucht tijdelijk vermindert (of zelfs kort stopt). Dat kan in de wintermaanden gebeuren bij matige tot strenge vorst.

2.1.5 Openhaardregeling

De ComfoD beschikt over een Openhaardregeling. De Openhaardregeling wordt toegepast in woningen waar een openhaard aanwezig is, omdat hier de mogelijkheid bestaat dat er lucht uit het afvoerkanaal van de schoorsteen wordt teruggezogen. De openhaardregeling werkt automatisch maar moet wel worden geactiveerd door de installateur.



Zolang de openhaardregeling geactiveerd is kan de toevoer en afvoer ventilator niet handmatig worden uitgeschakeld.

2.1.6 Vorstvrij element (optioneel)

Optioneel kan een vorstvrij element in de ComfoD gemonteerd worden met als voordeel dat de balansventilatie langer behouden blijft. De toevoer van de koude buitenlucht hoeft dan niet meer of later vermindert te worden. Het vorstvrij element schakelt automatisch in en uit.

2.1.7 Draadloze (RF) bediening (optioneel)

Het is mogelijk om de ventilatiestanden van de ComfoD met één of meerdere draadloze driestanden schakelaars in te stellen. Hiervoor heeft de ComfoD een ingebouwde RF module nodig.

2.1.9 Enthalpie (optioneel)

Het is mogelijk om de ComfoD uit te rusten met een enthalpiewisselaar. Een enthalpiewisselaar helpt mee de vochtthuishouding in de woning te regelen. Naast warmteterugwinning in de enthalpiewisselaar vindt er vochtterugwinning plaats. Vochtterugwinning houdt in dat de vochtigheid van de afgevoerde lucht wordt overgedragen naar de ingeblazen buitenlucht. Daarnaast is een enthalpiewisselaar minder gevoelig voor bevriezingsgevaar.

2.2 Beschikbare bedieningselementen

De ComfoD kan worden uitgerust met de volgende bedieningselementen:

- Display op het toestel;
- 3-Standenschakelaar;
- 3-Standenschakelaar met storingsindicatie;
- Draadloze 3-Standenschakelaar (RF);
- Badkamerschakelaar om tijdelijk de hoogste ventilatiestand in te stellen.

In de volgende paragrafen worden deze bedieningselementen kort toegelicht.

2.2.1 Display op het toestel

De ComfoD kan worden bediend met een digitaal display op het toestel.

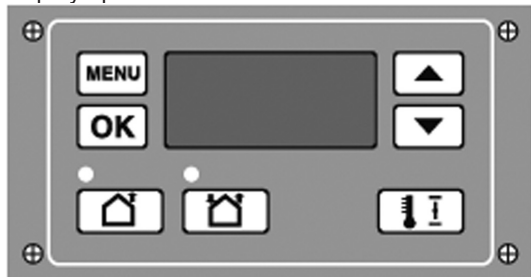

| | |
|----------------------------|----------------------------|
| MENU menu inschakelen | omhoog |
| OK | omlaag |
| toevoer uit (led groen) | toevoer aan (led groen) |
| comfort temperatuur | |

Weergave in het display

- 1** Ventilatiestand laag
- 2** Ventilatiestand midden
- 3** Ventilatiestand hoog
- X X** Menu indicatie
- X X** Storingscode (knippert)
- Bypass

Toegang tot de menu's

| Volgorde | Druk toets | Display | Omschrijving |
|----------|------------|---------|------------------|
| 1 | MENU | P2 | Tijdvertragingen |
| 2 | ▲ | P9 | Statussen |
| 3 | ▲ | P1 | Statussen |

Instelvoorbeeld

Uitschakeling vertraging badkamer instellen

| Volgorde | Druk toets | Display | Omschrijving |
|----------|------------|---------|-----------------------|
| 1 | MENU | P2 | Tijdvertragingen |
| 2 | OK | P21 | Inschakelvertraging |
| 3 | | P22 | Kies 22 |
| 4 | OK | 30 | Actuele instelling |
| 5 | | 20 | Kies 20 |
| 6 | OK | P22 | Staat de waarde op 20 |
| 7 | MENU | P2 | |
| 8 | | 1 | |

Alleen in de P2 menu's kunnen instellingen gemaakt worden. De overige P-menu's (P1 en P9) kunnen alleen uitgelezen worden.

Uitleesmenu verlaten

- Druk op "MENU" (i.p.v. "OK").

Het display kan niet gebruikt worden om de ventilatiestand van de ComfoD te wijzigen. De pijltjes toetsen zijn uitsluitend voor het instellen van regelingen.

2.2.2 3-Standenschakelaar

Een 3-standenschakelaar kan gebruikt worden om de ventilatiestanden van de ComfoD in te stellen. Er kunnen één of meerdere 3-standenschakelaars in de woning (bijvoorbeeld in de keuken) gemonteerd zijn. De volgende typen schakelaars kunnen voorkomen:

- Type 1 -> Standaard 3-standenschakelaar;
- Type 2 -> 3-standenschakelaar met storing- en filterindicatie;
- Type 3 -> Draadloze 3-standenschakelaar (RF);
- Type 4 -> Draadloze 3-standenschakelaar (RF) met storing- en filterindicatie.

Een draadloze 3-standenschakelaar moet na een algehele reset weer op de ComfoD worden afgestemd.



Type 1

Type 2

Type 4

Instellen van ventilatie met 3-standenschakelaar(s)

Met een 3-standenschakelaar kunnen 3 ventilatiestanden ingesteld worden.

- Stand 1 → Laagstand.
- Gebruik bij lage ventilatiebehoefte.
- Stand 2 → Normaalstand.
- Gebruik bij normale ventilatiebehoefte.
- Stand 3 → Hoogstand.
- Gebruik bij koken, douchen en wanneer extra ventilatie gewenst is.
- Timer → Tijdelijk Hoog.
- Gebruik deze stand bij koken, douchen en wanneer voor een korte tijd extra ventilatie is gewenst.

De draadloze 3-standenschakelaars hebben een afzonderlijke knop voor de Timer. De ComfoD schakelt na de tijdvertraging terug naar de ventilatiestand die voor het activeren van de timerfunctie actief was.

Om de timerfunctie te gebruiken bij een bedrade 3-standenschakelaar kiest u stand 3 en keert u direct terug naar de stand die u wilt na de tijdvertraging.

☞ **Als er meerdere standenschakelaars beschikbaar zijn in de woning, dan richt de ComfoD zich naar de hoogste ventilatiestand, tenzij een automatische softwareregeling anders bepaalt.**

2.2.3 Badkamerschakelaar

Een badkamerschakelaar kan gebruikt worden om de ComfoD tijdelijk in de hoogste ventilatiestand te zetten. Deze schakelaar wordt meestal in de badkamer gemonteerd om overtollig vocht na het douchen zo snel mogelijk te kunnen afvoeren. De uitvoering van badkamerschakelaars kan sterk uiteenlopen; derhalve worden geen afbeeldingen gegeven. Eventueel kan er een inschakel- en uitschakelvertraging voor de badkamerschakelaar opgegeven worden via de digitale bediening.

Inschakelvertraging

De inschakelvertraging zorgt ervoor dat de ComfoD bij het activeren van de badkamerschakelaar niet direct naar de hoogste ventilatiestand schakelt maar eerst de ingestelde inschakelvertraging afwacht.

☞ **Wordt de badkamerschakelaar gedeactiveerd tijdens de ingestelde inschakelvertraging dan zal de ComfoD zijn huidige ventilatiestand behouden en niet naar de hoogste ventilatiestand schakelen.**

⚠ **De inschakelvertraging werkt niet bij alle soorten badkamerschakelaars (zoals een pulsschakelaar). Laat in dat geval de inschakelvertraging op 0 staan.**

Uitschakelvertraging

De uitschakelvertraging zorgt ervoor dat de ComfoD bij het deactiveren van de badkamerschakelaar niet direct terug schakelt naar de normale (of oorspronkelijke ingestelde) ventilatiestand maar eerst de ingestelde uitschakelvertraging afwacht. Zodra de ingestelde uitschakelvertraging voorbij is schakelt de ComfoD terug naar de normale (of oorspronkelijke ingestelde) ventilatiestand.

☞ **De uitschakelvertraging zal niet actief worden als de badkamerschakelaar wordt uitgeschakeld binnen de ingestelde inschakelvertraging**

Lichtschakelaar

De functies van de badkamerschakelaar kunnen ook worden geïntegreerd in een lichtschakelaar.



2.3 P-menu's voor gebruiker

Menu P1 → Status van regelingen

| Sub-menu | Omschrijving | Status |
|----------|-------------------------------|------------------|
| | | Geactiveerd |
| P11 | Menu 21 op dit moment actief? | Ja (1) / Nee (0) |
| P12 | Menu 22 op dit moment actief? | Ja (1) / Nee (0) |
| P13 | Menu 23 op dit moment actief? | Ja (1) / Nee (0) |
| P14 | Menu 24 op dit moment actief? | Ja (1) / Nee (0) |
| P15 | Menu 25 op dit moment actief? | Ja (1) / Nee (0) |
| P16 | Menu 26 op dit moment actief? | Ja (1) / Nee (0) |

Menu P2 → Instellen van tijdvertragingen

| Sub-menu | Omschrijving | Waarden Tijdvertragingen | | |
|---|--|--------------------------|--------------|----------|
| | | Mini- mum | Maxi- mum | Reset |
| P21 (Optioneel) Noot: Alleen van toepassing op installaties met een bedrade schakelaar en als deze voorzien zijn van een 2e schakelaar in de badkamer. | - Laagspanningsingang Inschakelvertraging voor de badkamerschakelaar (om naar de hoogstand te gaan). ■ 'x' minuten ná het bedienen van de badkamerschakelaar gaat de ComfoD naar de HOOGSTAND. | 0 Min. | 15 Min. | 0 Min. |
| P22 (Optioneel) Noot: Alleen van toepassing op installaties met een bedrade schakelaar en als deze voorzien zijn van een 2e schakelaar in de badkamer. | - Laagspanningsingang Uitschakelvertraging voor de badkamerschakelaar (om naar de normaalstand te gaan). ■ 'x' minuten ná het bedienen van de badkamerschakelaar gaat de ComfoD terug naar de NORMAALSTAND. | 0 Min. | 120 Min. | 30 Min. |
| P23 (Optioneel) Noot: Alleen van toepassing op installaties met een bedrade schakelaar. | Uitschakelvertraging voor ventilatiestand 3. ■ Als ventilatiestand 3 (hoog) kort wordt ingeschakeld (< 3 sec), schakelt de ComfoD 'x' minuten naar de HOGE STAND om vervolgens automatisch terug te keren naar de NORMALE STAND. Als binnen de nalooptijd een 3-standenschakelaar wordt bediend, gaat de ComfoD onmiddellijk naar de ingestelde ventilatiestand. | 0 Min. | 120 Min. | 0 Min. |
| P24 | Filterwaarschuwing ■ Hier kan de gebruiker aangeven wanneer de "FILTER VUIL" melding moet verschijnen. | 10 weken | 26 weken | 16 weken |

| Sub-menu | Omschrijving | Waarden Tijdvertragingen | | |
|--|---|--------------------------|--------------|---------|
| | | Mini- mum | Maxi- mum | Reset |
| P25 Noot: Alleen van toepassing op installaties met een RF schakelaar. | Uitschakelvertraging voor ventilatie-stand 3 (met " ☺ "). ■ De ComfoD gaat na het KORT indrukken van " ☺ " (< 2 sec.), 'x' minuten naar de HOOGSTAND en schakelt dan automatisch terug naar de ingestelde stand. | 1 Min. | 20 Min. | 10 Min. |
| P26 Noot: Alleen van toepassing op installaties met een RF schakelaar. | Uitschakelvertraging voor ventilatie-stand 3 " ☺ ". ■ De ComfoD gaat na het LANG indrukken van " ☺ " (> 2 sec.), 'x' minuten naar de HOOGSTAND en schakelt dan automatisch terug naar de ingestelde stand. | 1 Min. | 120 Min. | 30 Min. |
| P27 | n.v.t. | 0 Min. | 120 Min. | 30 Min. |

Menu P9 → Status van regelingen (uit menu P5 aanvullende regelingen)

| Sub-menu | Omschrijving | Status |
|----------|-----------------------------------|--------------|
| | | Geactiveerd |
| P90 | Openhaardregeling actief? | Ja(1)/Nee(0) |
| P91 | Bypass Open (=Ja) / Dicht (=Nee)? | Ja(1)/Nee(0) |
| P94 | n.v.t. | Ja(1)/Nee(0) |
| P95 | Vorstbeveiliging actief? | Ja(1)/Nee(0) |
| P97 | Enthalpieregeling actief? | Ja(1)/Nee(0) |

2.4 Onderhoud voor gebruiker

Het volgende onderhoud moet door de gebruiker worden uitgevoerd:

- Het reinigen of vervangen van de filters;
- Het reinigen van de ventielen (in de woning).

In de volgende paragrafen worden deze onderhoudswerkzaamheden kort toegelicht.

⚠ Als de onderhoudswerkzaamheden aan de ComfoD niet (periodiek) uitgevoerd worden, zal het ventilatiesysteem uiteindelijk niet meer optimaal functioneren.

2.4.1 Filters reinigen of vervangen

De filters moeten gereinigd of vervangen worden als dat op de digitale bediening wordt aangegeven.

⚠ Vervang de filters (minimaal) 1 keer per half jaar en reinig de filters elke 2 of 3 maanden.

Op het display ziet u afwisselend de melding "FiL" en "tEr" verschijnen.

Bij vervangen ...

1. Druk minimaal 4 seconden op "OK" van het display totdat de filterwaarschuwing verdwijnt.
2. Schakel de spanning van de ComfoD.
3. Trek de handgrepen (A) uit de ComfoD

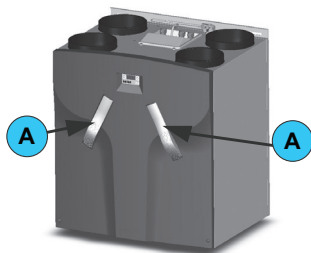

4. Trek de oude filters (B) uit de ComfoD

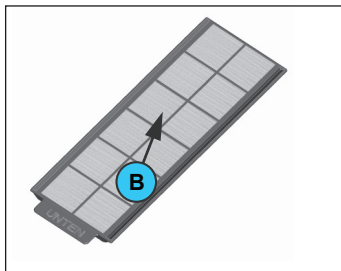

5. Schuif de nieuwe filters weer in de ComfoD.
6. Klik de handgrepen (A) in de ComfoD.
7. Schakel de spanning van de ComfoD weer in.

⚠ Het wordt aanbevolen, zodra de ComfoD voor de eerste keer gebruikt wordt, eerst de filters en de ventielen te reinigen. Het ventilatiesysteem kan tijdens de bouwphase vervuild geraakt zijn met bouwstof.

Bij reinigen ...

U kunt de filters (indien nodig) reinigen door de filters (B) schoon te zuigen met een stofzuiger in plaats van het vervangen van de oude filters door nieuwe filters.

2.4.2 Ventielen (in uw woning) reinigen

Het ventilatiesysteem kan zijn uitgerust met de volgende ventielen:

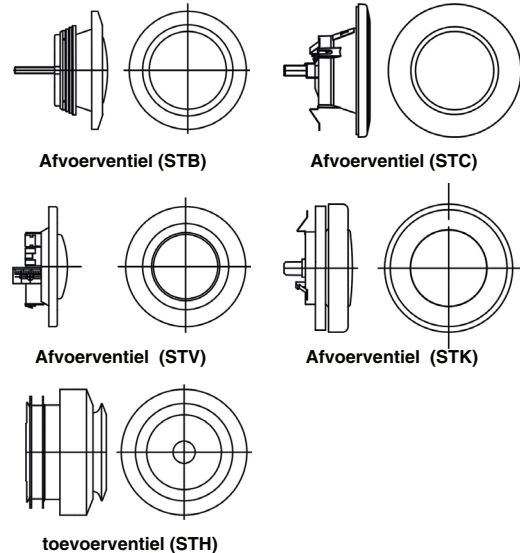

De ventielen moeten (minimaal) 2 keer per jaar als volgt worden gereinigd:

1. Haal het ventiel uit de wand of het plafond;
2. Reinig het ventiel in een oplossing van zeep en warm water;
3. Spoel het ventiel goed na en **droog** het af;
4. Plaats het ventiel op EXACT DEZELFDE STAND (en IN HETZELFDE GAT) terug;
5. Herhaal deze procedure voor de andere ventielen.

Over de stand van de ventielen ...

De ventilatielucht wordt middels ventielen toe- en afgevoerd. Kieren onder de deuren in de woning zorgen ervoor dat er een luchtstroom in de juiste richting ontstaat. Om er zeker van te zijn dat de juiste ventilatiehoeveelheden in de vertrekken gehandhaafd blijven, moet de volgende zaken in acht genomen worden:

- Sluit kieren niet af;
- Verander de instelling van de ventielen niet;
- Verwissel de ventielen niet met elkaar.

De installateur heeft alle ventielen ingesteld om het ventilatiesysteem optimaal te laten functioneren. Verander daarom niets aan de stand van de ventielen.

⚠ Let op dat alle ventielen na reiniging ALTIJD op exact dezelfde stand (en in exact hetzelfde ventilatiegat in de wand of het plafond) terug worden geplaatst. Anders functioneert het ventilatiesysteem niet meer optimaal.

2.5 Storingen

Als de ComfoD een storing heeft, kan dit als volgt kenbaar gemaakt worden:

- De storingsmelding verschijnt op het display;
- De storingsindicator op de 3-standenschakelaar gaat branden.

In de volgende paragrafen worden deze onderhoudswerkzaamheden kort toegelicht.

2.5.1 Storingsmeldingen op de digitale bediening

Als er een storing optreedt, verschijnt de storingscode hiervan op de digitale bediening. Met behulp van de storingsoverzicht kan worden opgezocht wat de betreffende storingsmelding betekent.

2.5.2 3-Standenschakelaars met storingsindicatie

De 3-standenschakelaars die beschikken over een storingsindicator geven hiervan melding zodra er een storing of filter vuil melding is opgetreden. Dat gebeurt afhankelijk van het type 3-standenschakelaars op één van de volgende twee manieren:

- 3-Standenschakelaar met storingsindicator.
De storingsindicator zal bij een storing en bij een filter vuil melding gaan branden.
- Draadloze 3-standenschakelaar (RF) met storingsindicator.

De storingsindicatoren zullen, zodra deze 3-standenschakelaar gebruikt wordt, gaan branden. Hierbij zal één storingsindicator 1 x groen oplichten als teken dat er communicatie is. Vervolgens zullen bij een storingsmelding (en bij een filter vuil melding) de beide storingsindicatoren 3x rood knipperen. Daarna zullen beide storingsindicatoren nog 1 x groen oplichten.



2.5.3 Wat te doen in geval van storing?

Neem in geval van een storing contact op met de installateur. Noteer de storingscode die op het scherm van de digitale bediening verschijnt. Noteer ook het type van de ComfoD. Zie hiervoor de typeplaat aan de bovenkant van de ComfoD.

De stekker moet steeds in het stopcontact blijven, tenzij de ComfoD voor een ernstige storing, filterreiniging of -vervanging, of om een andere dringende reden, buiten bedrijf moet worden gesteld.



Wanneer de stekker uit het stopcontact wordt gehaald, zal er geen mechanische ventilatie van de woning meer zijn. Hierdoor kunnen vocht- en schimmelproblemen in de woning optreden. Langdurige uitschakeling van de ComfoD moet dus worden voorkomen.



Als de ComfoD is geïnstalleerd in een ruimte met een gemiddeld hogere luchtvochtigheid (zoals badkamer of toilet) bestaat de kans op condensvorming aan de buitenkant van de ComfoD. Dit is een normaal verschijnsel, vergelijkbaar met condensvorming op een raam, waar niets aan hoeft te worden gedaan.

2.6 Einde van levensduur

Overleg met de leverancier wat met de ComfoD gedaan moet worden aan het einde van zijn levensduur. Indien het niet mogelijk is de ComfoD terug te leveren, gooi deze dan niet bij het normale afval, maar informeer bij de gemeente naar de mogelijkheden voor hergebruik van componenten of milieuvriendelijke verwerking van de materialen.

Gooi ook de batterijen van de draadloze (RF) schakelaars **niet** weg bij het normale afval maar lever deze in bij de daarvoor aangewezen plaatsen.

3 EG-verklaring van overeenstemming

Zehnder Group Nederland B.V.
Lingenstraat 2
8028 PM Zwolle-NL
Tel.: +31 (0)38-4296911
Fax: +31 (0)38-4225694
Handelsregister Zwolle 05022293

EG-verklaring van overeenstemming

Omschrijving machine

: Warmteterugwinunits: ComfoD 450/550 Basic serie

Voldoet aan richtlijnen

: Machinerichtlijn (2006/42/EEG)
Laagspanningsrichtlijn (2006/95/EEG)
EMC-richtlijn (2004/108/EEG)

Zwolle, 3 maart 2010
Zehnder Group Nederland B.V.

A handwritten signature in black ink, consisting of a large, stylized initial 'E' followed by a series of vertical strokes and a horizontal line extending to the right.

E. van Heuveln,
Algemeen Directeur

Tous droits réservés.

Ce manuel a été composé avec le plus grand soin. L'éditeur ne peut néanmoins pas être tenu responsable de dommages découlant d'informations manquantes ou erronées dans ce manuel.

Table des matières

| | |
|---|-----------|
| Avant-propos..... | 18 |
| 1 INTRODUCTION | 18 |
| 1.1 Garantie et responsabilité | 18 |
| 1.1.1 Conditions de garantie | 18 |
| 1.1.2 Responsabilité | 18 |
| 1.2 Sécurité | 19 |
| 1.2.1 Consignes de sécurité..... | 19 |
| 1.2.2 Dispositifs et mesures de sécurité | 19 |
| 1.2.3 Pictogrammes utilisés | 19 |
| 2 POUR L'UTILISATEUR..... | 20 |
| 2.1 Définitions | 20 |
| 2.1.1 Ventilation équilibrée | 20 |
| 2.1.2 Récupération de chaleur | 20 |
| 2.1.3 By pass pour refroidissement libre..... | 20 |
| 2.1.4 Protection antigel | 20 |
| 2.1.5 Réglage pour cheminée | 20 |
| 2.1.6 Contrôle sans fil (RF) (optionnel)..... | 20 |
| 2.1.7 Elément antigel (optionnel) | 20 |
| 2.1.8 Echangeur géothermique (optionnel) | 20 |
| 2.1.9 Enthalpie (optionnel)..... | 20 |
| 2.2 Elements de commande disponibles..... | 21 |
| 2.2.1 Ecran sur l'appareil..... | 21 |
| 2.2.2 Interrupteur à 3 positions | 21 |
| 2.2.3 Interrupteur de salle de bains..... | 22 |
| 2.3 Menus P par l'utilisateur | 23 |
| 2.4. Maintenance par l'utilisateur | 25 |
| 2.4.1 Nettoyage ou remplacement des filtres | 25 |
| 2.4.2 Nettoyage des bouches (dans l'habitation)..... | 25 |
| 2.5 Défaits..... | 26 |
| 2.5.1 Messages de défaut sur le panneau de contrôle | 26 |
| 2.5.2 Interrupteurs à 3 positions avec voyant lumineux de défaut..... | 26 |
| 2.5.3 Que faire en cas de défaut ? | 26 |
| 2.6 Recyclage | 26 |
| 3. DÉCLARATION CE DE CONFORMITÉ | 27 |

Avant-propos



Lisez attentivement ce manuel d'utilisation.

Ce manuel contient toutes les informations nécessaires pour une installation, commande et maintenance sûres et optimales du ComfoD 450/550 Basic. Il sert également d'ouvrage de référence afin de pouvoir effectuer des travaux de maintenance corrects. L'appareil est soumis à un développement et une amélioration continus. Il est donc possible que le ComfoD 450/550 Basic dévie légèrement des descriptions.

1 Introduction

L'appareil s'appelle ComfoD 450/550 Basic et sera désigné "ComfoD" dans le manuel.

Le ComfoD est un système de ventilation équilibrée à récupération de chaleur pour une ventilation saine, équilibrée et à faible consommation d'énergie pour les habitations. Le ComfoD comporte un marquage CE sur la plaque signalétique. La plaque signalétique se trouve sur la face supérieure du ComfoD.

1.1 Garantie et responsabilité

1.1.1 Conditions de garantie

Le fabricant garantit le ComfoD pour une période allant de 24 mois après l'installation jusqu'à un maximum de 30 mois après la date de fabrication du ComfoD. Les réclamations ne peuvent être formulées que pour les vices de matériel et/ou de construction qui surviennent pendant la période de garantie. Dans le cas d'une réclamation, le ComfoD ne peut être démonté sans l'autorisation par écrit du fabricant. La garantie sur les pièces de rechange ne s'appliquera que si les pièces ont été fournies par le fabricant et installées par un installateur agréé.

La garantie est annulée si :

- La période de garantie a expiré ;
- L'appareil est utilisé sans les filtres ;
- Des pièces qui n'ont pas été livrées par le fabricant sont utilisées ;
- Des changements et/ou modifications non autorisés ont été apportés à l'installation.

1.1.2 Responsabilité

Le ComfoD a été conçu et fabriqué pour une utilisation dans des « Systèmes de ventilation équilibrée > avec récupération de chaleur de Zehnder. Tout autre usage est considéré comme « usage impropre » et peut provoquer des dommages au ComfoD ou des blessures corporelles pour lesquels le fabricant ne pourra être tenu responsable.

Le fabricant n'est pas responsable pour des dommages causés par :

- Le non respect des consignes de sécurité, d'actionnement et de maintenance contenues dans ce manuel ;
- L'installation de pièces non fournies ou non prescrites par le fabricant.
L'installateur est entièrement responsable de l'utilisation de telles pièces ;
- Une usure normale.

1.2 Sécurité

1.2.1 Consignes de sécurité

Observez toujours les consignes de sécurité contenues dans ce manuel. Le non respect des consignes de sécurité, des mises en garde, des observations et des instructions peut provoquer des blessures corporelles ou des dommages au ComfoD.

- Seul un installateur agréé est autorisé à installer, raccorder, mettre en service et effectuer la maintenance du ComfoD d'une à moins que indiquée dans ce manuel;
- L'installation du ComfoD doit être effectuée conformément aux consignes de construction, de sécurité et d'installation en vigueur des autorités municipales, de la compagnie d'électricité, du service des eaux et d'autres instances délivrant des garanties en matière de construction;
- Suivez les consignes de sécurité, mises en garde, remarques et instructions telles qu'elles sont décrites dans ce manuel;
- Conservez le manuel à proximité du ComfoD pendant toute sa durée de vie;
- Les instructions relatives au nettoyage périodique ou au remplacement des filtres et des bouches de soufflage et d'extraction doivent être observées rigoureusement;
- Les spécifications indiquées dans ce document ne peuvent être modifiées;
- Il est interdit de modifier le ComfoD;
- Le ComfoD ne convient pas à un raccordement au réseau triphasé;
- Il est recommandé de passer un contrat d'entretien de sorte que l'appareil soit contrôlé régulièrement. Vous pouvez obtenir des adresses d'installateurs agréés dans votre région par l'intermédiaire de votre fournisseur.

1.2.2 Dispositifs et mesures de sécurité

- Le ComfoD ne peut être ouvert sans utiliser d'outils;
- Il doit être impossible que la main entre en contact avec les hélices du ventilateur, c'est la raison pour laquelle un système de gaines doit être raccordé au ComfoD. La longueur minimale de la gaine doit être de 900 mm.

1.2.3 Pictogrammes utilisés

Les pictogrammes suivants peuvent être présents dans le manuel :

 **Point d'attention.**

 **Risque de:**

- **dommages à l'appareil;**
- **fonctionnement non optimal de l'appareil en cas de négligence lors de l'exécution des instructions.**

 **Risque de blessures corporelles à l'utilisateur ou l'installateur.**

2 Pour l'utilisateur

Nous vous félicitons d'être le propriétaire du ComfoD 450/550 Basic, le récupérateur de chaleur de Zehnder. Nous vous souhaitons beaucoup de confort.

2.1 Définitions

Le ComfoD dispose des éléments/caractéristiques suivants :

- Ventilation équilibrée;
- Récupération de chaleur;
- By pass pour refroidissement libre;
- Protection antigel;
- Réglage pour cheminée;
- Sans fil (RF) de contrôle (optionnelle);
- Élément antigel (optionnel);
- Enthalpie (optionnel).

Ces éléments/caractéristiques sont expliqués brièvement aux paragraphes suivants.

2.1.1 Ventilation équilibrée

Le ComfoD est un système de ventilation équilibrée. Un système de ventilation équilibrée signifie que l'air vicié provenant de la cuisine, de la salle de bains, des toilettes et éventuellement d'un débarras est extrait et qu'une même quantité d'air frais est soufflée dans la salle de séjour et les chambres. Les fentes sous les portes assurent une bonne circulation de l'air dans l'habitation. La circulation de l'air est ainsi équilibrée.



Assurez-vous que ces fentes ne sont pas obturées par exemple par des boudoirs ou un tapis à poils longs. Dès lors, le système ne pourra plus fonctionner de façon optimale.

Un système de ventilation équilibrée comprend les éléments suivants :

- ComfoD 450/550 Basic Luxe (A)
- Réseau de gaines pour l'apport d'air neuf (B) et l'évacuation d'air intérieur (C);
- Bouches de soufflage dans les chambres et les salles de séjour (D);
- Bouches d'extraction dans la cuisine, la salle de bains, les toilettes et éventuellement le débarras (E).

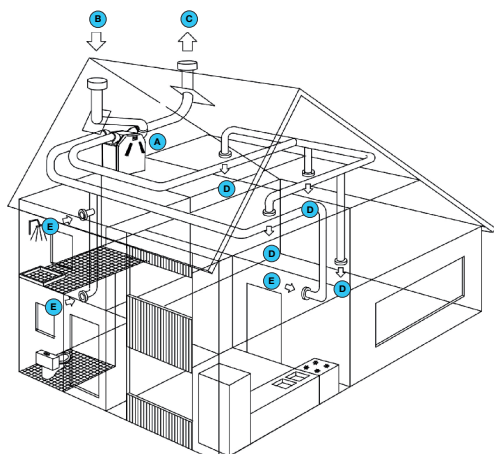

2.1.2 Récupération de chaleur

En plus du bon rapport air entrant/air sortant, le ComfoD offre l'avantage de récupérer la chaleur. La récupération de chaleur signifie que la chaleur de l'air extrait est transmise à l'air neuf frais, généralement plus froid.

2.1.3 By pass pour refroidissement libre

Le by pass est surtout utilisé lors des chaudes journées d'été. En introduisant de l'air frais provenant de l'extérieur pendant la nuit, la température à l'intérieur de l'habitation est réduite. Le fonctionnement du by pass est automatique. Il suffit de régler une température confort.

2.1.4 Protection antigel

Le ComfoD dispose d'une protection antigel. La protection antigel est une protection automatique qui, en cas de risque de gel du ComfoD, réduit temporairement le soufflage d'air neuf du ComfoD (ou l'arrête brièvement). Le risque de gel est présent en période hivernale de gel moyen à fort.

2.1.5 Réglage pour cheminée

Le ComfoD dispose également d'un réglage pour cheminée. Le réglage pour cheminée est utilisé dans des habitations disposant d'une cheminée puisqu'il existe une possibilité que de l'air provenant du conduit d'évacuation de la cheminée soit réaspiré. Le réglage pour cheminée fonctionne automatiquement mais doit néanmoins être activé par l'installateur.



Tant que le réglage pour cheminée est activé, le ventilateur de soufflage et le ventilateur d'extraction ne peuvent être arrêtés manuellement.

2.1.6 Contrôle sans fil (RF) (optionnel)

Il est possible de fixer la ventilation des postes de la ComfoD avec un ou plusieurs commutateurs sans fil. Pour ce faire, il est nécessaire de monter un module RF dans le ComfoD.

2.1.7 Élément antigel (optionnel)

Il est possible d'équiper le ComfoD d'un élément antigel optionnel offrant l'avantage de maintenir plus longtemps la ventilation équilibrée. Il devient alors inutile de réduire ou différer le soufflage d'air neuf froid. L'élément antigel se met en marche et s'arrête automatiquement.

2.1.8 Enthalpie (optionnel)

Il est possible d'équiper le ComfoD d'un échangeur enthalpique. Un échangeur enthalpique contribue à réguler l'humidité dans l'habitation. Outre la récupération de chaleur, une récupération d'humidité a lieu dans l'échangeur enthalpique. La récupération d'humidité signifie que l'humidité de l'air extrait est transmise à l'air neuf qui est soufflé. Un échangeur enthalpique est en outre moins sensible au risque de gel.

2.2 Elements de commande disponibles

Il est possible d'équiper le ComfoD des éléments de commande suivants :

- Ecran sur l'appareil;
 - Interrupteur à 3 positions;
 - Interrupteur à 3 positions avec indication de défaut;
 - Interrupteur à 3 positions sans fil (RF);
 - Interrupteur de salle de bains pour régler temporairement la position de ventilation la plus haute.
- Ces éléments de commande sont expliqués brièvement aux paragraphes suivants.

2.2.1 Ecran sur l'appareil

Le ComfoD est actionné à l'aide d'un écran de contrôle et de touche sensibles situés sur l'appareil.

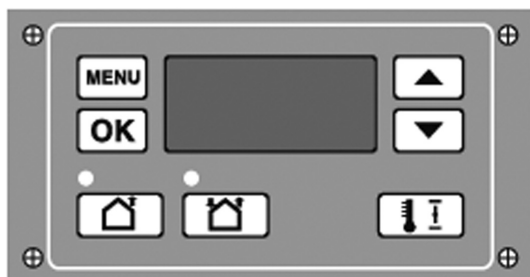

- MENU parcourir le menu
- OK OK
- ↑ vers le haut
- ↓ vers le bas
- 🏠 soufflage sur arrêt (voyant lumineux vert)
- 🏠 soufflage sur marche (voyant lumineux vert)
- 🌡️ température confort

Affichage à l'écran

- 1 Ventilation position basse
- 2 Ventilation position moyenne
- 3 Ventilation position haute
- X X Indication du menu
- X X Code de défaut (clignotant)
- By pass

Accès aux menus

| Ordre | Touche | Ecran | Description |
|-------|--------|-------|--------------|
| 1 | MENU | P2 | Retardements |
| 2 | ▲ | P9 | Etats |
| 3 | ▲ | P1 | Etats |

Exemple de réglage

Réglage d'arrêt de retardement de salle de bains

| Ordre | Touche | Ecran | Description |
|-------|---|-------|-------------------------------|
| 1 | MENU | P2 | Retardements |
| 2 | OK | P21 | Retardement de mise en marche |
| 3 | ▲ | P22 | Sélectionnez 22 |
| 4 | OK | 30 | Réglage actuel |
| 5 | ▼(appuyez 10 fois ou maintenir appuyée) | 20 | Sélectionnez 20 |
| 6 | OK | P22 | Valeur sur 20 |
| 7 | MENU | P2 | |
| 8 | MENU | 1 | Position ventilateur |

Seul les menus P2 réglages peuvent être effectués. Les autres P-menus (P1 et P9) ne peuvent être lus.

Départ de la lecture du menu

- Appuyez sur "MENU" (au lieu de "OK").

L'écran ne peut pas être utilisé pour régler la ventilation des postes de la ComfoD. Les touches ne sont que pour le réglage des programmes supplémentaires.

2.2.2 Interrupteur à 3 positions

Il est possible d'utiliser un interrupteur à 3 positions afin de régler les positions de ventilation du ComfoD. Un ou plusieurs interrupteurs à 3 positions peuvent être montés dans l'habitation (par exemple dans la cuisine). Voici les types d'interrupteurs qui peuvent être utilisés :

- Type 1 → Interrupteur à 3 positions standard ;
- Type 2 → Interrupteur à 3 positions avec indication de défaut et témoin de filtre ;
- Type 3 → Interrupteur à 3 positions sans fil (RF);
- Type 4 → Interrupteur à 3 positions sans fil (RF) avec indication de défaut et témoin de filtre.

Un interrupteur à 3 positions sans fil doit être de nouveau réglé sur le ComfoD après une réinitialisation complète.



Type 1

Type 2

Type 4

Réglage de ventilation avec interrupteur(s) à 3 positions Il est possible de régler 3 positions de ventilation à l'aide d'un interrupteur à 3 positions.

- Position 1 → Position basse.- A utiliser en cas de faible besoin de ventilation.
- Position 2 → Position normale.- A utiliser en cas de besoin normal de ventilation.
- Position 3 → Position haute.- A utiliser pour cuisiner, prendre des douches et quand une ventilation additionnelle est désirée.
- Minuterie → Haute Temporaire
- Utilisez cette position pour cuisiner, prendre des douches et quand une ventilation additionnelle est désirée pendant une courte durée.

Les interrupteurs à 3 positions sans fil ont un bouton séparé pour la Minuterie. Après la temporisation, le ComfoD revient sur la position de ventilation qui était active avant le déclenchement de la fonction de minuterie.

Pour utiliser la fonction de minuterie avec un interrupteur à 3 positions câblé, choisissez la position 3 et revenez directement sur la position que vous désirez après la temporisation.

 **En cas de présence de plusieurs interrupteurs à positions dans l'habitation, le ComfoD cherche toujours à atteindre la position de ventilation la plus haute, sauf si un réglage automatique commandé par le logiciel détermine un fonctionnement différent.**

2.2.3 Interrupteur de salle de bains

Il est possible d'utiliser un interrupteur de salle de bains pour mettre le ComfoD temporairement sur la position de ventilation la plus haute. Cet interrupteur est généralement monté dans la salle de bains pour évacuer l'humidité le plus vite possible après la douche. Etant donné que les interrupteurs de salle de bains existent dans des modèles très variés, aucune illustration n'est présentée.

Il est toujours possible d'indiquer un retardement de mise en marche/arrêt pour l'interrupteur de salle de bains via sur le panneau de contrôle.

Retardement de mise en marche

Avec le retardement de mise en marche, le ComfoD ne se met pas directement sur la position de ventilation la plus haute lors de l'activation de l'interrupteur de salle de bains, il attend d'abord le retardement de mise en marche qui a été réglé.

 **Si l'interrupteur de salle de bains est mis en arrêt pendant le retardement de mise en marche qui a été réglé, le ComfoD maintiendra sa position de ventilation actuelle et ne se mettra pas sur la position de ventilation la plus haute.**

 **Le retardement de mise en marche ne fonctionne pas avec tous les types d'interrupteurs de salle de bains (comme par exemple un interrupteur à effleurement). Dans ce cas laissez le retardement de mise en marche réglé sur 0.**

Retardement de mise sur arrêt

Avec le retardement de mise sur arrêt, le ComfoD ne se remet pas directement sur la position de ventilation normale (ou la position d'origine) lors de la mise sur arrêt de l'interrupteur de salle de bains, il attend d'abord le retardement de mise sur arrêt qui a été réglé. Dès que le retardement de mise sur arrêt réglé est terminé, le ComfoD se remet sur la position de ventilation normale (ou la position d'origine).

 **Le retardement de mise sur arrêt ne sera pas actif si l'interrupteur de salle de bains est mis sur arrêt pendant la durée de retardement de mise en marche réglée.**

Interrupteur d'éclairage

Les fonctions de l'interrupteur de salle de bains peuvent également être intégrées dans votre interrupteur d'éclairage.



2.3 Menus P par l'utilisateur

Menu P1 → Etat des réglages

| Sous-menu | Description | Etat |
|-----------|------------------------------|-------------------|
| | | Activé |
| P11 | Menu 21 actif actuellement ? | Oui (1) / Non (0) |
| P12 | Menu 22 actif actuellement ? | Oui (1) / Non (0) |
| P13 | Menu 23 actif actuellement ? | Oui (1) / Non (0) |
| P14 | Menu 24 actif actuellement ? | Oui (1) / Non (0) |
| P15 | Menu 25 actif actuellement ? | Oui (1) / Non (0) |
| P16 | Menu 26 actif actuellement ? | Oui (1) / Non (0) |

Menu P2 → Réglage de retardements

| Sous-menu | Description | Valeurs pour retardements | | |
|---|---|---------------------------|----------|---------------|
| | | Minimum | Maximum | Réinitialiser |
| P21 (Option) Remarque: Uniquement applicable aux installations avec un interrupteur à fil et uniquement si l'installation est équipée d'un 2ème interrupteur dans la salle de bains. | - Entrée basse tension Retardement de mise en marche pour l'interrupteur de salle de bains (pour atteindre la position haute). ■ Au bout de 'x' minutes après l'actionnement de l'interrupteur de la salle de bains, le ComfoD se met sur la POSITION HAUTE. | 0 Min. | 15 Min. | 0 Min. |
| P22 (Option) Remarque: Uniquement applicable aux installations avec un interrupteur à fil et uniquement si l'installation est équipée d'un 2ème interrupteur dans la salle de bains. | - Entrée basse tension Retardement de mise sur arrêt pour l'interrupteur de salle de bains (pour atteindre la position normale). ■ Au bout de 'x' minutes après l'actionnement de l'interrupteur de la salle de bains, le ComfoD se remet sur la POSITION NORMALE. | 0 Min. | 120 Min. | 30 Min. |
| P23 (Option) Remarque: Uniquement applicable aux installations avec un interrupteur à fil. | Minuterie de permutation pour la position de ventilation 3 (avec un interrupteur à 3 positions câblé). ■ Si la position de ventilation 3 (haute) est enclenchée brièvement (< 3 sec), le ComfoD bascule pendant 'x' minutes sur la POSITION HAUTE pour revenir ensuite automatiquement sur la POSITION NORMALE. Si l'interrupteur à 3 positions est actionné pendant la durée du retardement, le ComfoD se met directement sur la position de ventilation qui a été réglée. | 0 Min. | 120 Min. | 0 Min. |

| Sous-menu | Description | Valeurs pour retards | | |
|-----------|--|----------------------|-------------|---------------|
| | | Minimum | Maximum | Réinitialiser |
| P24 | Avertissement pour filtre ■ L'utilisateur peut indiquer ici au bout de combien de temps le message "FILTRE ENCRASSÉ" doit apparaître | 10 semaines | 26 semaines | 16 semaines |
| P25 | Retardement de mise sur arrêt pour position de ventilation 3 (avec "☺"). ■ Le ComfoD bascule, après avoir appuyé brièvement sur "☺" (< 2 sec.), sur la position HAUTE pendant 'x' minutes et revient ensuite automatiquement sur la position normale. | 1 Min. | 20 Min. | 10 Min. |
| P26 | Retardement de mise sur arrêt pour position de ventilation 3 "☺". ■ Le ComfoD bascule, après avoir appuyé longtemps sur "☺" (> 2 sec.), sur la position HAUTE pendant 'x' minutes puis revient automatiquement sur la position normale. | 1 Min. | 120 Min. | 30 Min. |
| P27 | N.A. | 0 Min. | 120 Min. | 30 Min. |

Menu P9 → Etat des réglages (du menu P5 Réglages supplémentaires)

| Sous-menu | Description | Etat |
|-----------|--|-------------------|
| | | Activé |
| P90 | Réglage pour cheminée actif ? | Oui (1) / Non (0) |
| P91 | By pass Ouvert (=Oui) / Fermé (=Non) ? | Oui (1) / Non (0) |
| P94 | N.A. | Oui (1) / Non (0) |
| P95 | Protection antigel active ? | Oui (1) / Non (0) |
| P97 | Réglage d'enthalpie actif ? | Oui (1) / Non (0) |

2.4. Maintenance par l'utilisateur

En tant qu'utilisateur du ComfoD, vous devez effectuer la maintenance suivante :

- Le nettoyage ou le remplacement des filtres;
 - Le nettoyage des bouches (dans l'habitation).
- Ces travaux de maintenance sont expliqués brièvement aux paragraphes suivants.

⚠ Si vous n'effectuez pas les travaux de maintenance du ComfoD (périodiquement), le système de ventilation ne pourra plus fonctionner de façon optimale.

2.4.1 Nettoyage ou remplacement des filtres

Vous devez nettoyer ou remplacer les filtres lorsque cela est indiqué sur le panneau de contrôle.

⚠ Remplacez les filtres (au moins) 1 fois par 6 mois et nettoyez les filtres tous les 2 ou 3 mois.

Sur l'écran, vous voyez s'afficher tour à tour les messages "FiL" et "tEr".

Remplacement

1. Appuyez au moins 4 secondes sur "OK" sur l'écran jusqu'à ce que l'avertissement pour filtre s'affiche.
2. Retirer l'alimentation électrique du ComfoD.
3. Retirez les poignées (A) du ComfoD.

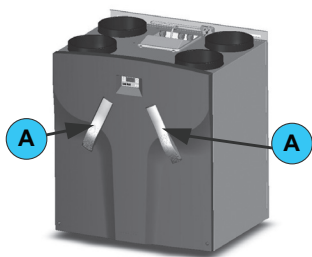

4. Retirez les filtres usagés (B) du ComfoD.

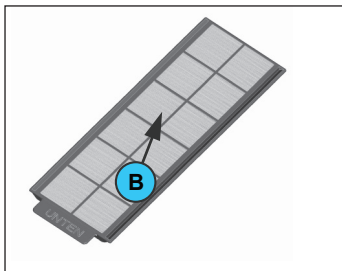

5. Remettez le nouveau filtres en place dans le ComfoD.
6. Clipsez les poignées (A) dans le ComfoD.
7. Reconnectez l'alimentation électrique du ComfoD.

Nettoyage

Au lieu de remplacer les anciens filtres par des filtres neufs, vous pouvez nettoyer (si nécessaire) les filtres (B) en aspirant avec un aspirateur les saletés qui s'y sont déposées.

⚠ Lorsque le ComfoD est utilisé pour la première fois, il est recommandé de commencer par nettoyer les filtres et les bouches. Le système de ventilation a pu s'encrasser à cause de la poussière créée pendant la phase de construction.

2.4.2 Nettoyage des bouches (dans votre habitation)

Il est possible d'équiper le système de ventilation avec les bouches suivantes :

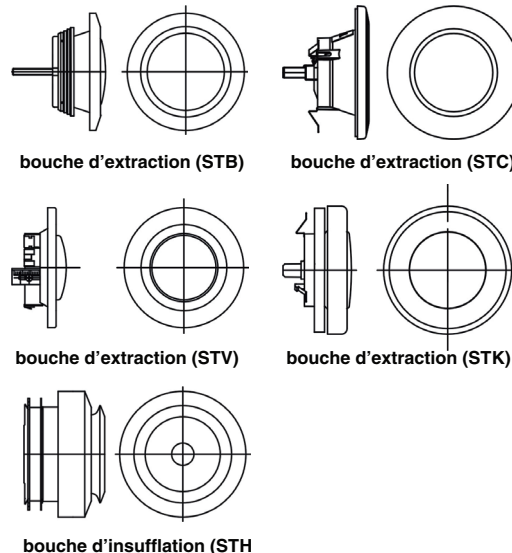

Vous devez nettoyer les bouches (au moins) 2 fois par an :

1. Retirez la bouche du mur ou du plafond;
2. Nettoyez la bouche dans une solution d'eau chaude savonneuse;
3. Rincez la bouche soigneusement et séchez-la;
4. Remettez en place la bouche EXACTEMENT SUR LA MEME POSITION (et DANS LE MEME ORIFICE);
5. Répétez la même opération pour les autres bouches.

Position des bouches

L'air de ventilation est soufflé et extrait à l'aide de bouches. Dans l'habitation, les fentes sous les portes assurent la création d'un flux d'air dans la bonne direction. Afin d'être sûr que le débit d'air nécessaire est maintenu dans les pièces, respectez les consignes suivantes :

- **N'obturez** pas les fentes;
- **Ne modifiez** pas le réglage des bouches;
- **N'intervertissez** pas les bouches.

L'installateur a réglé toutes les bouches pour que le système de ventilation fonctionne de manière optimale. C'est pourquoi vous ne devez pas modifier la position des bouches.

⚠ Faites attention qu'après le nettoyage toutes les bouches soient TOUJOURS remises en place exactement sur la même position (et exactement dans le même orifice de ventilation situé au mur ou au plafond). Dans le cas contraire, le système de ventilation ne fonctionne plus de façon optimale.

2.5 Défauts

En cas de défaut du ComfoD, vous en êtes averti de la façon suivante :

- Le message de défaut apparaît sur l'écran;
- Le voyant lumineux de défaut s'allume sur l'interrupteur à 3 positions.

Ces travaux de maintenance sont expliqués brièvement aux paragraphes suivants.

2.5.1 Messages de défaut sur le panneau de contrôle

En cas de défaut, le code correspondant apparaît sur le panneau de contrôle. Vous pourrez trouver la signification du message de défaut correspondant dans l'aperçu des défauts.

2.5.2 Interrupteur à 3 positions avec indication de défaut

Lorsque les interrupteurs à 3 positions sont équipés d'un indicateur de défaut ou d'encrassement de filtre, celui-ci s'allume dès qu'un défaut survient. Le mode de signalisation varie en fonction du type d'interrupteur à 3 positions. Il existe deux modes différents :

- Interrupteur à 3 positions avec témoin de défaut. Le témoin de défaut s'allume en cas de défaut et en cas de message d'encrassement de filtre.
- Interrupteur à 3 positions sans fil (RF) avec témoin de défaut. Dès qu'un interrupteur à 3 positions de ce type est utilisé, les témoins de défaut s'allument. L'un des témoins de défaut s'allume une fois en vert pour indiquer que la communication est établie. Puis, lors d'un message de défaut (et en cas de message d'encrassement de filtre), les deux témoins de défaut clignotent trois fois en rouge. Ensuite, les deux témoins de défaut s'allument encore une fois en vert.



2.5.3 Que faire en cas de défaut ?

En cas de défaut, contactez l'installateur. Notez le code du défaut qui apparaît le panneau de contrôle. Notez également le type de votre ComfoD. Pour cela, vérifiez la plaque signalétique située sur la face supérieure du ComfoD.

Le ComfoD doit toujours rester sous tension sauf en cas de défaut sérieux, d'un nettoyage ou d'un remplacement de filtre ou d'une autre raison urgente.



Si le ComfoD n'est plus sous tension la ventilation mécanique n'est plus assurée dans l'habitation. Des problèmes d'humidité et de moisissure peuvent apparaître. L'arrêt prolongé du ComfoD doit de ce fait être évité.



Si la ComfoD est installé dans une zone avec une humidité moyenne (tels que salle de bain ou toilette), la probabilité de condensation à l'extérieur du ComfoD est élevée. Il s'agit d'un phénomène normal, semblable à la condensation sur une fenêtre, sur lequel aucune action n'est nécessaire.

2.6 Recyclage

Consultez votre fournisseur quant aux possibilités relatives au ComfoD une fois qu'il a atteint la fin de sa durée de vie. Si le ComfoD ne peut être repris, ne le déposez pas aux ordures avec les déchets ménagers, mais renseignez-vous auprès des autorités municipales sur les possibilités de recyclage des composants ou de traitement écologique des matériaux.

Ne jetez **pas** non plus les piles des interrupteurs sans fil (RF) aux ordures ménagères, mais déposez-les dans des endroits prévus à cet effet.

3 Déclaration CE de conformité

Zehnder Group Nederland B.V.
Lingenstraat 2
NL-8028 PM Zwolle
Tél. : +31 (0)38-4296911
Fax : +31 (0)38-4225694
Registre du commerce Zwolle 05022293

Déclaration CE de conformité

Description de l'appareil

: **Unités de récupération de chaleur : Série ComfoD 450/550 Basic**

Conforme aux directives

: Directive machines (2006/42/CEE)
Directive basse tension (2006/95/CEE)
Directive compatibilité électromagnétique (2004/108/CEE)

Zwolle le 3 Mars 2010
Zehnder Group Nederland B.V.



E. van Heuveln,
Président-directeur général

